

Ford

TRANSIT PASSENGER CARRIERS



Go Further



Visionário. Engenhoso. Extraordinário.
Cada veículo tem a sua assinatura.

Henry Ford



Viaje em segurança e com conforto.

Quando se trata de transportar passageiros com rapidez, segurança e conforto, não existe opção mais inteligente do que a gama Ford Transit Minibus. De maiores dimensões, mais inteligente e mais versátil do que nunca, esta é uma minibus especialmente concebida para colocar as pessoas em primeiro lugar.

O veículo apresentado é a Ford Transit Minibus L3 H2 Trend com acabamento em pintura metalizada Tectonic Silver (opção) e jantes de liga leve de 16" (opção).
O veículo apresentado é a Ford Transit Minibus L3 H2 Trend com acabamento em pintura metalizada Deep Impact Blue (opção) e jantes de liga leve de 16" (opção).



Fácil acesso.

Dispondo de bancos duplos compensados de um lado do corredor e com bancos únicos do outro lado, a Transit Minibus M2 construída de fábrica proporciona um acesso ilimitado ao compartimento do passageiro. Uma porta de correr lateral extra-larga proporciona duas saídas de dimensões regulamentares para facilitar a entrada e saída. Todos os modelos incluem um degrau lateral eléctrico e manípulos de apoio para os passageiros, convenientemente localizados de ambos os lados da porta lateral.

As características incluem

- Interior espaçoso e confortável
- Disposição de bancos únicos/duplos com corredor recto
- Porta de correr do lado do passeio larga
- Degrau lateral eléctrico
- Manípulos de apoio para os passageiros para entrada/saída
- Baixa altura da entrada
- Saídas de dimensões regulamentares
- Piso antiderrapante
- Construída de fábrica para estar em conformidade com a legislação mais recente relativa à Homologação de veículos completos a nível da Comunidade Europeia (WVTA) para veículos como o minibus M2



Degrau lateral eléctrico

Para um fácil acesso em segurança por parte dos passageiros, existe um degrau lateral eléctrico que se estende automaticamente quando a porta de correr abre. Quando a porta é fechada, o degrau rebate automaticamente. (De série)





Um excelente lugar para se estar.

Quer se trate de transportar uma equipa para um jogo num local distante ou um grupo de amigos até ao aeroporto, ninguém viaja em classe económica na Transit Minibus. Os bancos confortavelmente estofados proporcionam um excepcional apoio, com cintos de segurança de três pontos e apoios para a cabeça integrais para uma maior segurança. Os encostos dos bancos e apoios para os braços reclináveis são equipamentos de série na versão Trend. Para uma versatilidade acrescida, é possível remover determinados bancos traseiros para acomodar cadeiras de rodas* ou proporcionar espaço extra para a bagagem.

Mais flexibilidade. Mais escolhas.

A Transit Minibus é o mix ideal entre capacidade de carga e de passageiros. Para uma maior flexibilidade, os L3 e L4 agora podem encomendar-se sem a última fila de bancos, incrementando o espaço na bagageira. (Opção)

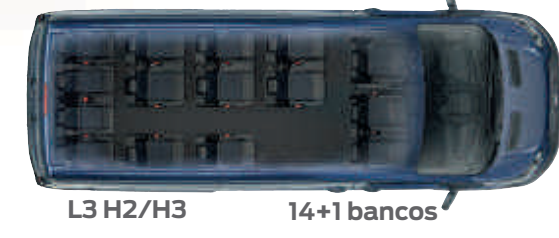
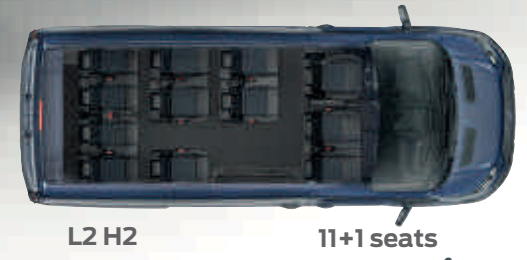

*Os pontos de fixação da cadeira de rodas são da responsabilidade do conversor designado para o efeito. O modelo apresentado é uma Ford Transit Minibus Trend.

Espaço inteligente.

Com o seu amplo e luminoso interior, a Transit Minibus foi desenhada para fazer as viagens mais confortáveis. Os novos compartimentos de arrumação no tecto (estándar em L4, opção em L3) oferecem novas possibilidades de armazenamento. Como elementos de confort adicionais, estes compartimentos incluem saídas do ar condicionado e luzes LED.

O modelo apresentado é um L4 H3 Trend.

Nota O tecto H3 não está disponível junto com as barras do tecto.

Ar Condicionado Traseiro

Para uma experiência de viagem mais confortável, um sistema adicional de ar condicionado está disponível para a parte traseira do veículo. (De série em Trend). Cada fila de bancos tem duas saídas de ar quente nos pés, e umas saídas individuais do ar condicionado (incluídas na arrumação no tecto).



Espaço e conforto de sobra.

Leve, inteligente e fácil de conduzir, a Transit Minibus eleva a fasquia para um novo nível para os veículos da sua classe. Com níveis excepcionais de acabamento e requinte, tecnologias inteligentes orientadas para o condutor, além de uma série de características práticas e engenhosas – como uma mesa desdobrável que se encontra integrada no banco duplo do passageiro dianteiro que é suficientemente grande para sustentar um computador portátil – é o minibus mais confortável e profissional a circular nas estradas.



***Nota: Uma criança nunca deve ser colocada no banco do passageiro dianteiro se o veículo Ford estiver equipado com o airbag do passageiro.**

O modelo apresentado é uma Ford Transit Minibus Trend com Pacote de alta visibilidade (opção), rádio/CD/sistema de navegação SD (opção), Alerta de manutenção na faixa e airbag no lugar do passageiro da frente (de série).

Utilize a sua voz como um par de mãos extra.

O Ford SYNC permite-lhe reproduzir música, fazer e receber chamadas em modo mãos-livres – tudo com comandos de voz bastante simples. Com a SYNC AppLink, até pode controlar aplicações* no seu smartphone através de comandos de voz. Além disso, a Assistência de emergência* Ford foi concebida para ajudar os ocupantes a efectuar uma chamada de emergência de forma a fornecer aos serviços de socorro informações sobre a localização do veículo no seu próprio idioma. (Opção como parte de um pacote com SYNC)

*É necessário um telemóvel compatível. Pode consultar uma lista de aplicações compatíveis com a AppLink no website da Ford local ou através do Catálogo de Aplicações Ford disponível em lojas iOS e Android. Nem todos os idiomas europeus suportam a SYNC AppLink e a Assistência de emergência.



| SYNC

“Ler mensagem”

“Ligar para Carlos”

“Ligar para o escritório”



“Reproduzir Mozart”

“Ligar para o armazém”



“Ligar para casa”

“O que está a tocar?”

“Leitura aleatória”



Grande em segurança.

A segurança é importante para nós, por isso, a Transit Minibus desempenha todas as funções possíveis para ajudar a proteger o condutor, os seus passageiros e as pessoas em seu redor.



Alerta do condutor²⁾

Concebido para o avisar caso o sistema detecte um comportamento de condução que indique uma quebra nos níveis de alerta. Inicialmente, é exibido um ícone de aviso no grupo de instrumentos, seguido de um sinal de aviso caso os níveis de alerta de condução sofram um declínio mais acentuado. (De série)

Assistência de emergência**

É um sistema que, junto com o SYNC utiliza o telemóvel emparelhado com Bluetooth para ajudar aos ocupantes a ligar para o Communications Centre (disponível em mais de 40 países) se houver uma colisão ou uma desligação da bomba de combustível. (Opção, faz parte do SYNC)

**É necessário um telemóvel compatível. Nem todos os idiomas europeus suportam a Assistência de emergência.
Nota A palavra da marca e os logótipos Bluetooth® são propriedade da Bluetooth SIG, Inc. e qualquer utilização dessas marcas pela Ford Motor Company Limited e empresas suas associadas é feita mediante licença. Outras marcas e nomes comerciais pertencem aos seus respectivos proprietários.



Airbags de cortina laterais³⁾

Concebidos para ajudar a proteger as cabeças do condutor e dos passageiros contra ferimentos. (Opção)

Alerta de manutenção na faixa²⁾

Basta um lapso momentâneo da concentração para sair da sua faixa quando está a conduzir na auto-estrada. O Alerta de manutenção na faixa²⁾ foi concebido para reconhecer quando se aproxima das marcações da faixa de rodagem sem utilizar o pisca, alertando-o através de vibrações sentidas no volante. (De série)

Controlo electrónico de estabilidade (ESC)

O ESC³⁾ foi concebido para o ajudar a manter o controlo em condições de condução extremas. Detecta quando se desviar da linha escolhida e pretende mantê-lo nesta regulando automaticamente a travagem e o débito do motor. (De série)

Pontos de fixação ISOFIX para cadeiras de criança

A segunda fila de bancos estão equipados com pontos de fixação ISOFIX para cadeiras de criança, com correias superiores Top Tether para uma segurança acrescida. (De série)

²⁾Utiliza sensores.

³⁾Funciona a velocidades superiores a 70 km/h em estradas com várias faixas e com marcações de faixa de rodagem claramente visíveis.

¹⁾Característica de segurança.

²⁾Característica de assistência à condução.



Tecnologia
para uma
condução
mais
confortável



Ar condicionado traseiro

Para uma experiência de condução mais agradável, existe um sistema de ar condicionado individual para os passageiros, com controlos próprios. (De série) Cada fila de bancos tem as suas próprias saídas do ar condicionado (só com o tecto H3).



Câmara com vista traseira e assistência do reboque

Selecione a marcha-atrás e a imagem da câmara com vista traseira é automaticamente apresentada no espelho retrovisor ou no ecrã de navegação por satélite. As linhas de marcação sobrepostas na imagem da câmara indicam para onde se dirige o veículo. (Opção)

Sensores de distância de estacionamento, dianteiros e traseiros

Um aviso sonoro ajuda-o a avaliar a distância entre o seu veículo e os obstáculos existentes à frente e atrás para que possa estacionar e fazer manobras mais facilmente. (Opção)

Transformador eléctrico de 230 V

Uma prática tomada eléctrica de 150 watts e 230 V, localizada entre os bancos do condutor e passageiro, pode ser utilizada para carregar computadores portáteis ou outros equipamentos eléctricos sem necessidade de adaptadores especiais. (Opção)



Faróis máximos automáticos*

Quando detecta trânsito à frente é capaz de desligar os máximos e voltar quando o veículo passar (De série)

Controlos áudio remotos montados no volante

Permitem-lhe utilizar o sistema de áudio e o computador de bordo sem tirar as mãos do volante. (De série)

*Utiliza sensores.

*Trabalha a velocidades superiores a 65 km/h em estradas com faixas visíveis.

**Assistência ao condutor.



Viaje mais por menos.

Os motores a diesel Duratorq TDCi da Transit Minibus estão entre os mais eficientes e aperfeiçoados no mercado. Equipada com a mais recente tecnologia common rail, esta gama não só proporciona um desempenho robusto e fiável, mas também permite uma excelente economia de combustível e uma baixa emissão de CO₂.

Tecnologia Ford ECONetic

A Tecnologia Ford ECONetic alia um vasto leque de funcionalidades e tecnologias dos veículos para proporcionar uma economia de combustível melhorada, emissões mais reduzidas e um custo de propriedade mais reduzido, sem comprometer o desempenho ou funcionalidade.

As Tecnologias Ford ECONetic incluem

- Avançados motores a diesel Ford Duratorq TDCi – proporcionam uma poupança de combustível excepcional e emissões de CO₂ reduzidas
- O Ford Auto-Start-Stop – desliga o motor quando o veículo está parado
- Ford Smart Regenerative Charging (Carregamento Regenerativo Inteligente) – carrega a bateria apenas quando é necessário
- Luz Indicadora de Mudança – alerta o condutor quanto à altura ideal para mudar de velocidade
- Ford Eco Mode – incentiva um comportamento de condução económica
- Controlo de aceleração – impede uma aceleração excessiva quando o veículo não tem carga (opção)
- Sistema de gestão da bateria Ford – melhora a vida útil da bateria, o consumo de combustível e garante uma fiabilidade pronta a seguir

Nota A disponibilidade da Tecnologia Ford ECONetic varia em função do modelo. Contacte o seu Concessionário Especializado Ford Transit para mais detalhes. Para mais informações sobre as nossas iniciativas de sustentabilidade, visite ford.com/go/sustainability

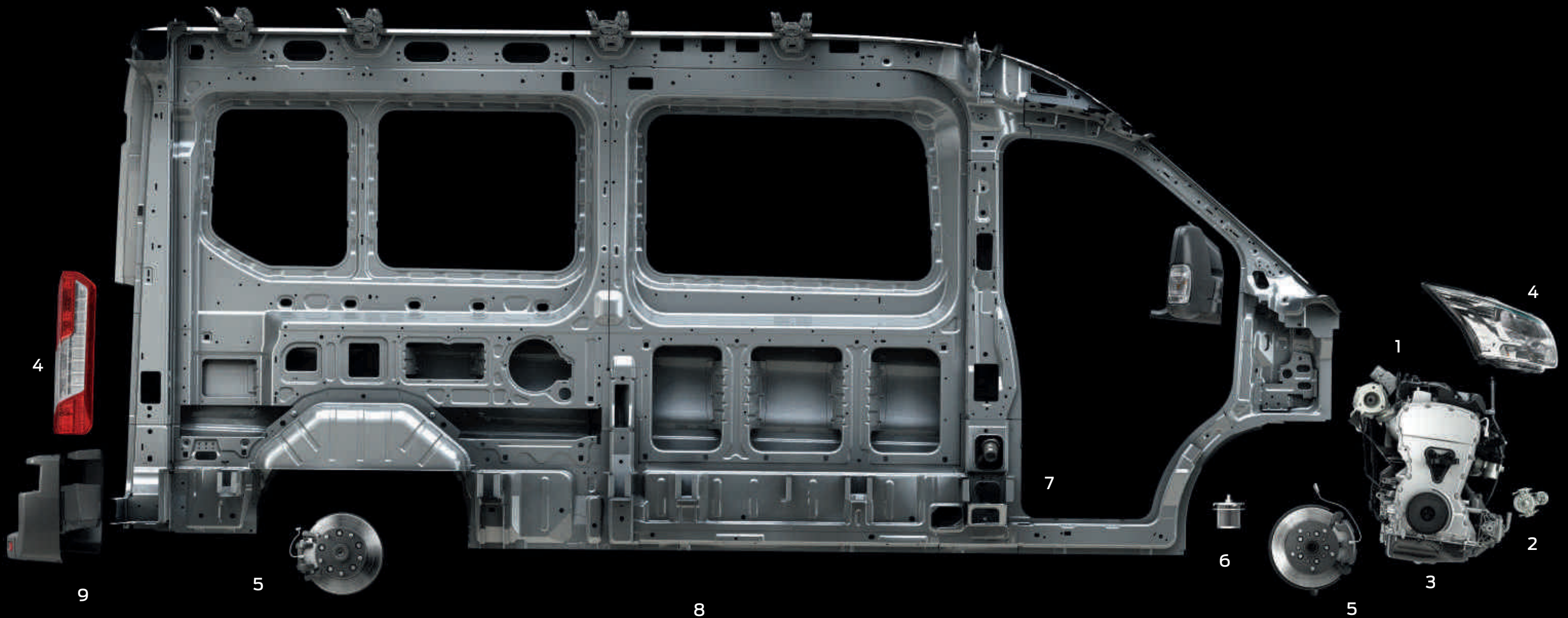

A soma de todas as partes resulta em menores custos.

Qualidade e durabilidade integradas na Transit Minibus a cada passo. Após muitos anos de serviço, será tão agradável e tão gratificante de conduzir como no dia em que o foi buscar.

1. Intervalos de revisão prolongados até 50.000 km (ou dois anos) ajudam a reduzir ainda mais os seus custos de utilização. (De série)

2. Auto-Start-Stop desliga automaticamente o motor quando estiver parado e coloca o veículo em ponto-morto. Reinicia suavemente quando quiser arrancar, reduzindo o consumo de combustível e as emissões do escape. (De série)

3. A luz de aviso do monitor de óleo do motor acende-se se a condição do óleo do motor se deteriorar entre os serviços. (De série)

4. As unidades de luz de alto nível estão montadas acima da linha do pára-choques para ajudar a mantê-las num local seguro e para as proteger de danos decorrentes de acidentes a baixas velocidades. (De série)

5. Os sensores de desgaste das pastilhas dos travões avisam quando for necessário substituir as pastilhas. (De série)

6. O sensor do filtro do combustível avisa da entrada de água ou de um bloqueio do sistema de combustível. (De série)

7. Sistema de abastecimento de combustível sem tampa Ford Easy Fuel – uma salvaguarda exclusiva assegura que ninguém possa abastecer acidentalmente com o combustível errado. Além disso, não tem de tocar em tampas de combustível sujas. (De série)

8. Garantia anti-perfuração de 12 anos fornece uma segurança contra a perfuração da carroçaria a partir do interior do painel. (De série)

9. O design do pára-choques traseiro de várias peças ajuda a manter os custos de reparação baixos. (De série)

Mantenha os seus negócios na linha.

A Transit Minibus está equipada com a nossa nova e inovadora tecnologia de Controlo de curvas. Esta característica – parte do sistema de Controlo electrónico de estabilidade de série da Transit – detecta quando um condutor faz uma curva demasiado rápido e permite que se reduza o binário do motor e que se aplique os travões às rodas de forma individual, para ajudar a manter o veículo sob controlo em segurança.

Outras características de segurança incluem

- Controlo de curvas⁰¹
- Sistema de controlo de tracção⁰¹
- Assistência no arranque em ladeiras⁰²
- Controlo do balanço do reboque⁰¹
- Controlo de carga adaptável (LAC)⁰¹
- Assistência à travagem de emergência (EBA)⁰¹
- Aviso de travagem de emergência⁰²
- Controlo da estabilidade de deslizamento (RSC)⁰¹
- Controlo de Vectorização do Binário⁰²



Controlo da velocidade de cruzeiro adaptável.

Defina a velocidade pretendida e o Controlo da Velocidade de Cruzeiro Adaptável (Opção na versão Trend, opção como parte de um pacote na versão Ambiente) mantém uma distância predefinida em relação ao veículo que circula à sua frente. Se os sensores detectarem que o tráfego que circula à sua frente está a abrandar, o seu veículo abranda automaticamente. Quando o trânsito à sua frente acelera, o veículo acelera novamente para atingir a velocidade de cruzeiro.

⁰¹Utiliza sensores.

⁰²Equipamento de segurança

⁰³Assistência ao condutor



Trend

Características exteriores

- Luzes de nevoeiro dianteiras e espelhos elétricos e aquecidos
- Faróis de halógeno tipo projector com luzes de curva fixas
- Porta lateral com escalo elétrico
- Vidro traseiro fumado
- Tampões integrais (com rodas traseira simples)

Pacotes de opções

- Pack Visão Trend (inclui sensor de líquido do lava-vidros, espelhos retrovisores aquecidos com recolha e ajuste elétricos, faróis automáticos, limpa pára-brisas automáticos)
- Pack Driver Plus (inclui grelha frontal em preto e controlo de velocidade adaptável)

Para obter informações sobre a disponibilidade de mais opções, consulte a secção das especificações.

Engines

- 2.2 125 PS (HDT Euro 6)
- 2.2 155 PS (HDT Euro 6)



Trend

Características interiores

- Ar condicionado traseiro com saídas individuais e luzes LED em H3
- Ar condicionado dianteiro
- Bancos traseiros reclináveis
- Rádio CD SYNC com Bluetooth e ecrã de 3,5"
- Controlo de velocidade
- Banco duplo dos passageiros com arrumação por baixo do banco rebatível, mesa desdobrável e suporte lombar

***Nota: Nunca se deve colocar uma cadeira de criança virada para trás no banco do passageiro dianteiro se o veículo Ford tiver o airbag desse lado operacional.**

*A Assistência de Emergência é uma função inovadora do SYNC® que utiliza um telefone compatível para ligar para os serviços de emergência quando houver um incidente na estrada e os airbags saltarem. A função está disponível em mais de 40 países.

Nota A palavra da marca e os logótipos Bluetooth® são propriedade da Bluetooth SIG, Inc. e qualquer utilização dessas marcas pela Ford Motor Company Limited e empresas suas associadas é feita mediante licença. Outras marcas e nomes comerciais pertencem aos seus respectivos proprietários.



Minibus
L2 (Medium wheelbase)
H2 (Medium roof)

11+1
seats



Minibus
L3 (Chassis longo)
H2 (Tecto médio)
and H3 (Tecto alto)

11+1
bancos
e espaço na bagageira

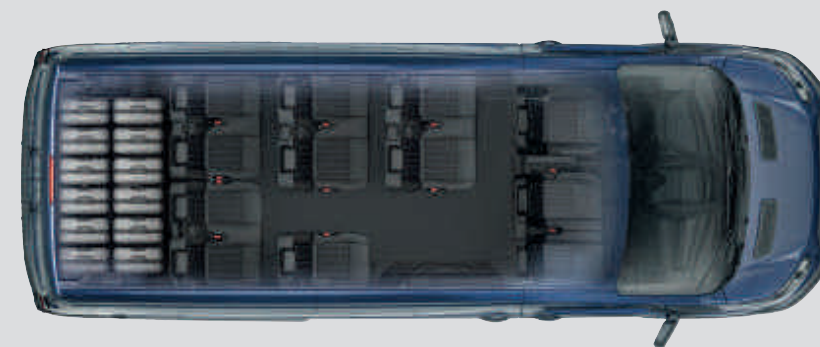

Minibus
L3 (Chassis longo)
H2 (Tecto médio)
e H3 (Tecto alto)

14+1
bancos

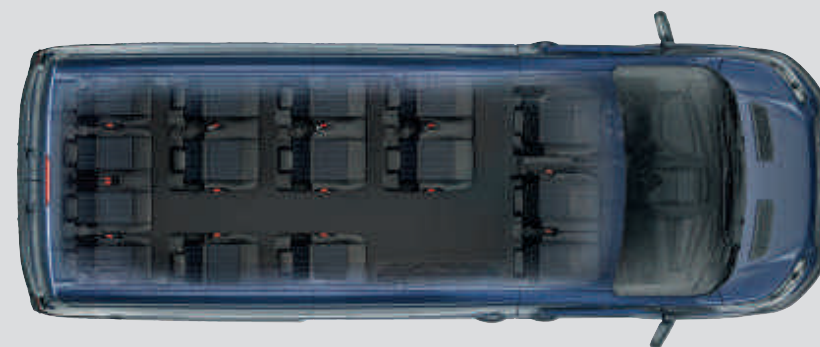

Minibus
L4 (Chassis longo com
estrutura prolongada)
H3 (Tecto alto)
Rodado traseiro simples (RTS)

14+1
bancos
e espaço na bagageira

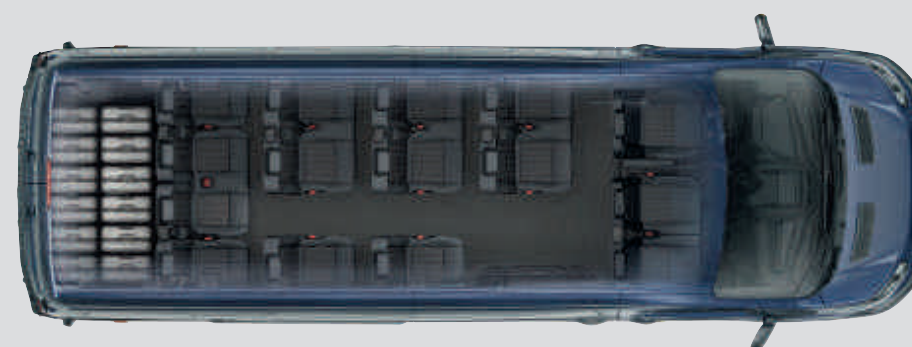

Minibus
L4 (Chassis longo com
estrutura prolongada)
H3 (Tecto alto)

17+1
bancos

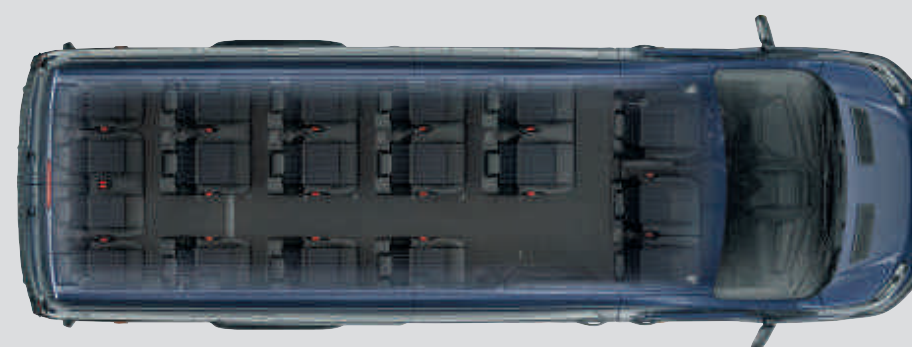

Transit
Minibus
Acomoda
generosamente
até dezoito
pessoas.

A Transit Minibus acomoda de forma segura e confortável até dezoito pessoas, incluindo o condutor. Com uma diversidade de configurações de disposição dos bancos, de comprimentos de chassis e espaço na bagageira, não existe escolha mais inteligente para o transporte profissional de passageiros.

Precisa de uma bagageira maior?
Se precisar de uma bagageira maior, as Transit Minibus L3 e L4 estão disponíveis sem a última fila de bancos. (Opção)

Opções e acessórios.

As características de estilo, protecção extra e maior versatilidade estão todas disponíveis para a Ford Transit Minibus.

Nome	Número (FINIS)	Disponibilidade
Porta-Bagagens de Tejadilho L3	1816680	○ A
Grelha de protecção das janelas traseiras	1838135	○ / ○ A
Brink® gancho de reboque, fixo	1855715	○ A
Brink® kit eléctrico para gancho de reboque	1855712	○ A
ClimAir® defletores de vento frontais, cinzento claro	1856560	○ A
ClimAir® defletores de vento frontais, cinzento escuro	1856561	○ A
Bosch® dispositivo de aviso de marcha-atrás	1713304	○ A
Xvision® Sensores de estacionamento, frontais	1855856	○ A
Xvision® Sensores de estacionamento, traseiros	1855854	○ A
16" 5x2- jantes de liga leve	1842987	○ / ○ A
Porcas anti-roubo, set de 4	1763879	○ / ○ A
Pack de segurança premium	1781293	○ A

○ = Opcional, com custo extra, ○ A = Acessório opcional, com custo extra, +Por favor, veja a cobertura traseira para informação da garantia.

ClimAir® defletores de vento

Reduzem a turbulência e o ruído do vento, permitindo-lhe apreciar uma condução mais agradável com os vidros abertos, mesmo nos dias de chuva fraca (Disponíveis defletores dianteiros e traseiros). (Acessório)

Dispositivo de aviso de marcha atrás Bosch®

Associado à marcha atrás. Fornece um aviso sonoro quando o veículo estiver a fazer marcha atrás. (Acessório)



Grelha de protecção do vidro traseiro

A grelha é fixada no interior dos vidros traseiros para maior segurança sem obscurecer a visão da retaguarda (Opção e Acessório)

Jantes de liga leve de 16"

Jantes de liga leve de 16" com 5 raios duplos. (Opção e Acessório)

Porcas anti-roubo

Conjunto de quatro porcas anti-roubo para ajudar a proteger as rodas contra roubos. (Acessório)



Gancho de reboque Brink®

Para transporte suplementar, o gancho de reboque fixo pode rebocar até 2,650 kg, dependendo do motor. (Acessório) (Os utilizadores comerciais poderão necessitar de um tacógrafo digital)

Pacote de visibilidade extra

Esteja preparado durante um acidente com o Pacote de visibilidade extra que contém o equipamento de segurança Ford que está em conformidade com as normas DIN – triângulo de sinalização, colete de alta visibilidade, kit de primeiros socorros e luvas. (Acessório)



Sensores de estacionamento Xvision®

Um aviso sonoro ajuda-o a avaliar a distância segura de estacionamento traseiro e dianteiro. (Acessório)



✦ Artigo coberto pela garantia do fornecedor terceiro; consulte a contracapa para mais detalhes.

Para mais acessórios para o seu Ford Transit visite www.acessorios-ford.pt

Conheça todos os artigos da Boutique Ford - desde vestuário a miniaturas de colecção - visite www.fordlifestylecollection.com

Controlo electrónico de estabilidade

A Transit Minibus está equipada com o Controlo electrónico de estabilidade (ESC)⁽¹⁾ como equipamento de série. O avançado sistema monitoriza constantemente o percurso que o veículo está a efectuar e compara-o ao trajecto pretendido pelo condutor. Se o ESC detectar uma diferença significativa, reduz automaticamente o binário do motor e aplica os travões em rodas individuais para ajudar a estabilizar o veículo e a mantê-lo na trajectória certa em segurança.

Controlo de curvas⁽²⁾

Detecta quando um condutor faz uma curva demasiado rápida e permite que se reduza o binário do motor – e que se aplique os travões às rodas de forma individual – para ajudar a manter o veículo sob controlo em segurança. (De série)

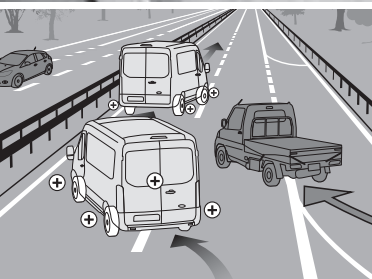

Controlo da estabilidade de deslizamento⁽¹⁾

O sensor anti-capotamento ajuda o Controlo de Estabilidade de Deslizamento a manter os pneus na estrada em situações de condução difíceis. (De série)

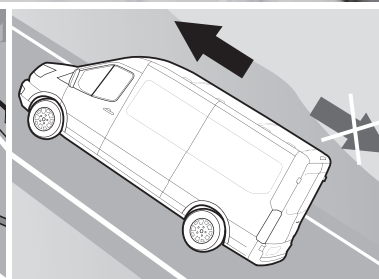

Assistência no arranque em ladeiras⁽²⁾

Concebida para evitar temporariamente que o veículo derrape num plano inclinado quando retira o seu pé do travão e o coloca no pedal do acelerador. Funciona nas mudanças para a frente e na marcha-atrás, sendo ideal para rebocar e puxar cargas pesadas. (De série)

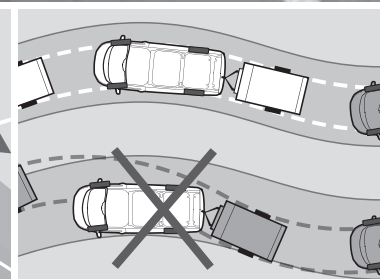

Controlo do balanço do reboque⁽²⁾

Quando detecta um balanço no atrelado, pode reduzir o binário do motor e travar algumas rodas para ajudar a manter o controlo - de série com o gancho de reboque Ford (Opção e acessório)

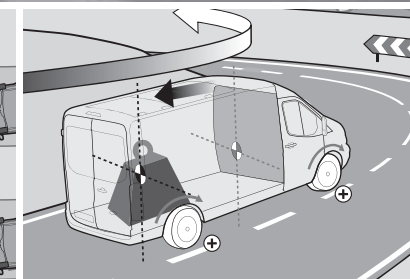

Controlo de carga adaptável⁽²⁾

Concebido para se ajustar às respostas do sistema ESC⁽¹⁾ de forma a compensar quando o veículo não tem carga e quando este está parcial ou totalmente carregado. (De série)

Características exteriores

Estilo	Trend
Carroçaria – H2 (Tecto Médio) (n.d. no chassis L4)	●
Carroçaria – H3 (Tecto Alto) (de série no chassis L4, opção na L3) (inclui espaço de arrumação no tecto)	○
Maçanetas das portas – Preto	●
Retrovisores exteriores – com eliminação de ângulo morto e pisca, integrados	●
Retrovisores exteriores – Eléctricos e aquecidos	●
Retrovisores exteriores – recolhíveis, de comando eléctrico e desembaciador	○
Molduras – Preto	●
Pára-choques dianteiro – parcialmente na cor da carroçaria	●
Pára-choques traseiro – na cor cinzento com degrau traseiro integrado	●
Grelha frontal – Studio Grey	●
Grelha frontal – Ebony Black	□
Pára-lamas – Dianteiro	○
Pára-lamas – Traseiro	●
Vidros traseiros escurecidos	●
Gancho de reboque com Contolo do Balanço do Reboque e 13 pinos (pode ser necessário tacógrafo)	○
Pintura – Metalizada	○
Jantes e Pneus	
Jantes – de aço 16"x6½" e pneus 235/65 R16* (apenas L3 e L4 440)	●
Jantes – de aço 16"x6, Rodado Traseiro Duplo, Tampões de roda nas rodas dianteiras e pneus 195/75 R16* (apenas L4 460)	●
Jantes – de liga leve 16"x6½ com porcas de segurança e pneus 235/65 R16C* Não disponível em L4 460	○
Tampões de roda – completos (exclui rodado traseiro duplo)	●
Roda sobresselente – tamanho normal (de série na 460)	○
Kit anti-furos (não disponível junto com roda suplente)	●

● = De série, ○ = Opcional, □ = Parte de um pacote de opções.

*A jante escolhida será aplicada com a dimensão de pneu referida, mas a escolha do fabricante de pneus não é opcional.

Proteção anti-salpicos do motor

Robusta e construída em aço inoxidável, a proteção anti-salpicos do motor foi concebida para proteger o motor contra danos. São fáceis de desmontar para realizar a manutenção do veículo. (Acessório)

A conduzir com o AdBlue®

Para trabalhar corretamente, o depósito de AdBlue® da sua Ford Transit Minibus com motor Duratorq diesel Euro 6 deve ser abastecido com with AdBlue®. O sistema tem avisos para quando o nível de fluido é baixo. Para mais informações, consulte com o seu Concessionário Ford.

Nunca mais se engane no combustível

Sistema de abastecimento de combustível sem tampa Ford Easy Fuel

Uma protecção exclusiva assegura que ninguém pode abastecer acidentalmente com o combustível errado. Além disso, não tem de tocar em tampas de combustível sujas. (De série. Disponível como opção para determinados sistemas)

⁽¹⁾Utiliza sensores.

⁽²⁾Característica de segurança.

⁽³⁾Característica de assistência à condução.

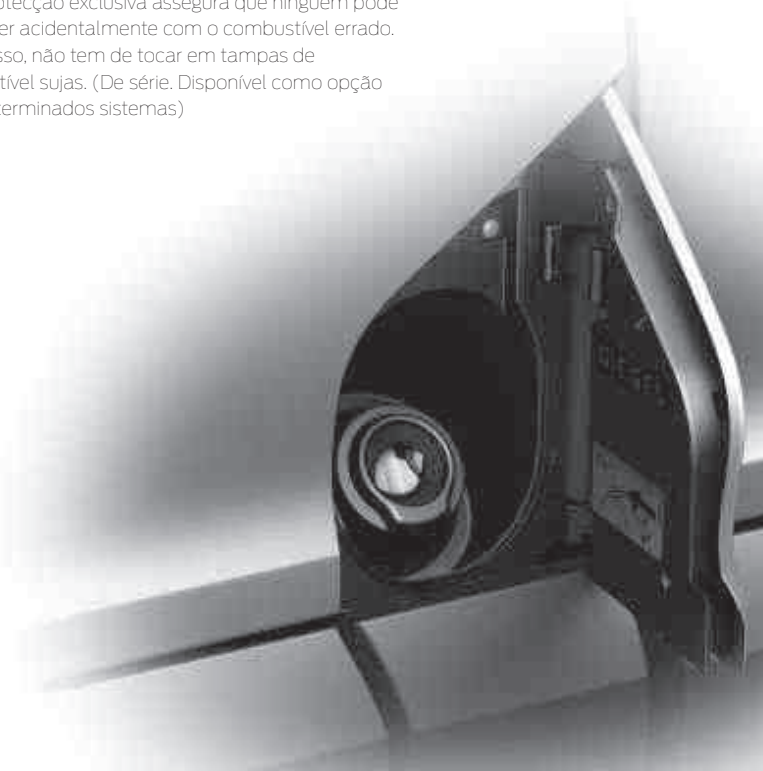

Características exteriores

Características Funcionais	Trend
Faróis – Halogéneo com fundo cromado e luzes de canto	●
Faróis – Luzes diurnas	●
Luzes de cortesia (30 segundos)	●
Faróis – Nevoeiro dianteiros	●
Portas – Lateral do lado do passageiro com vidro e degrau lateral eléctrico (com Martelo de Segurança)	●
Portas – Janelas traseiras, abertura 180º, parada em 90º (standard em L3, não disponível em L4)	●
Portas – Portas traseiras vidradas, abertura máxima, com retentores magnéticos (opção em L3, standard em L4)	○
Escotilha de emergência no tejadilho	●
Janelas – Traseiras, aquecidas	●
Janelas – 2ª fila, fixas	●
Janelas – 2ª fila, de abrir	○
Janelas – 3ª fila, fixas	●
Janelas – Última fila, fixas (Std em L3) (não disponível em L4)	●
Janelas – Última fila, deslizáveis (Std em L4) (não disponíveis em L3)	●
Limpa-vidros – Dianteiro com variação de velocidade	●
Limpa-vidros – Traseiro eléctrico com conexão à marcha atrás	●
Sensores de estacionamento – Dianteiro e traseiro (implica faróis de nevoeiro dianteiros)	●

● = De série, ○ = Opcional, □ = Parte de um pacote de opções.

Pacotes de opções

Packs opcionais	Trend
Pack Visibilidade 1 – Pára-brisas aquecido, indicador do nível de líquido do limpa vidros e retrovisores exteriores com desembaciador	○
Pack Visão 2 – Pára-brisas aquecido, indicador do nível de líquido do limpa vidros e retrovisores exteriores eléctricos e aquecidos, faróis automáticos, limpa vidros automáticos, faróis de nevoeiro	○
Pack Visão 3 – Pára-brisas aquecido, indicador do nível de líquido do limpa vidros e retrovisores exteriores eléctricos e aquecidos, faróis automáticos, limpa vidros automáticos, faróis de nevoeiro, câmara de visão traseira, avisador de mudança de via	○

● = De série, ○ = Opcional, □ = Parte de um pacote de opções.
*A jante escolhida será aplicada com a dimensão de pneu referida, mas a escolha do fabricante de pneus não é opcional.

Transporte de passageiros incomparável



Portinhola de saída pelo tejadilho

Para estar em conformidade com os regulamentos relativos à Homologação, a Transit Minibus M2 está equipada com uma portinhola de saída instalada no tejadilho. (De série)



Pára-brisas com aquecimento "Quickclear"

Elimina o gelo ou desembacia o pára-brisas rapidamente, mesmo nas manhãs gélidas. Fornecido com jactos limpa-vidros aquecidos para um maior conforto e visibilidade durante todo o ano. (De série)

Espelhos retrovisores exteriores com recolha eléctrica

Espelhos retrovisores eléctricos e aquecidos, com lente de detecção grande. Perfeitos para estacionar em espaços apertados ou passar por vias estreitas. (Opção)

Faróis e luzes de nevoeiro dianteiras

A versão Trend está equipada com faróis distintos tipo projector, que incluem um fundo cromado e luzes de curva. As luzes de nevoeiro dianteiras acentuam o desempenho da iluminação da Transit. (De série na versão Trend)



Características interiores

	Trend
Estilo	
Cobertura do piso – Completa, em borracha	●
Revestimento de tecto – Completo (cobre todo o comprimento do veículo)	●
Volante – 4 raios, com acabamento em pele	●
Iluminação interior	
Luzes de cortesia – dianteiras, traseiras e leitura de mapas com iluminação tipo teatro	●
Luzes de cortesia – iluminação do piso (porta lateral de correr apenas)	●
Luz interior – 30 minutos	●
Luzes do compartimento do passageiro	●
Sistemas Áudio e comunicação	
Ford SYNC – Rádio CD, painel de controlo integrado 3.5", Assistência de Emergência*, Bluetooth®, AppLink*, com sistema de controlo por voz e leitura de mensagens de texto, ligação USB, comandos no volante, 4 altifalantes dianteiros (2 woofers + 2 tweeters)	●
Radio/CD/SD- sistema de navegação com DAB, ecrã de 5", panel de controlo extendido, Ford SYNC – Inclui Emergency Assistance*, AppLink*, Bluetooth® e controlo por voz, conexão USB com funcionalidade iPod®, controlo de áudio remoto, 4 altifalantes	○
Radio/CD/SD- sistema de navegação com DAB e câmara de visão traseira, ecrã de 5", panel de controlo extendido, Ford SYNC – Inclui Emergency Assistance*, AppLink*, Bluetooth® e controlo por voz, conexão USB com funcionalidade iPod®, controlo de áudio remoto, 4 altifalantes	○
Mostradores e comandos	
Computador de bordo (distância até vazio, consumo de combustível médio e instantâneo, velocidade média, temperatura do ar exterior)	●
Indicador de água no filtro de combustível	●
Bateria – Temperatura mínima de arranque (-20°C)	●
Bateria – Dupla (TIF), temperatura mínima de arranque (-29°C)	○
Alternador – Standard (150 Amp)	●
Alternador – Heavy duty (220 Amp)	○
Tacógrafo – Digital, electrónico, 24-horas	●
Luz indicadora de mudança de velocidade	●

● = De série, ○ = Opcional, □ = Parte de uma pacote de opções.

*Ford Emergency Assistance é um sistema que, junto com o SYNC e um telemóvel com Bluetooth® consegue contactar com o Communications Centre em caso de colisão. Funciona em mais de 40 países europeus.

Controlo na ponta dos dedos



Comandos montados no volante

Permitem-lhe utilizar o sistema de áudio e o computador de bordo sem tirar as mãos do volante. (De série)



Transmissão de áudio via Bluetooth®

Transmita a sua colecção de músicas de um leitor de MP3 ou telemóvel compatível para o sistema de áudio do veículo. (De série)



Navegação

Os mapas 3D são armazenados num cartão SD e mostram pontos de interesse no ecrã de 5". Além disso, informa do trânsito. (Opção)



Conectividade total

O Ford SYNC com AppLink* permite-lhe utilizar os leitores de MP3 mais populares, telemóveis com Bluetooth® e unidades USB e até controlar as aplicações do seu smartphone com comandos de voz extremamente simples. Além disso, a Assistência de emergência* foi concebida para ajudar os ocupantes a efectuar uma chamada de emergência em caso de acidente em mais de 30 países europeus. (De série)



Assistência de emergência*

É um sistema que, junto com o SYNC utiliza o telemóvel emparelhado com Bluetooth para ajudar aos ocupantes a ligar para o Communications Centre (disponível em mais de 40 países) se houver uma colisão ou uma desligação da bomba de combustível. (Opção, faz parte do SYNC)

SMS audível

Programável para ler as mensagens de texto que receber no telemóvel ligado, incluindo abreviaturas e símbolos frequentemente utilizados, permitindo inclusivamente responder através de uma selecção de 15 mensagens de texto predefinidas. É necessário um telemóvel compatível. (De série)

SYNC

EURO NCAP advanced
2012 Reward for Ford SYNC with Emergency Assistance

*Exige um telemóvel compatível e ligado. Pode consultar uma lista de aplicações compatíveis com a AppLink no website da Ford local ou através do Catálogo de Aplicações Ford disponível em lojas iOS e Android. Nem todos os idiomas europeus suportam a SYNC AppLink e a Assistência de emergência.

Nota A palavra da marca e os logótipos Bluetooth® são propriedade da Bluetooth SIG, Inc. e qualquer utilização dessas marcas pela Ford Motor Company Limited e empresas suas associadas é feita mediante licença. Outras marcas e nomes comerciais pertencem aos seus respectivos proprietários.

Características interiores

	Trend
Bancos	
Banco do condutor – com regulação em 8 vias com encosto de braço	●
Banco do condutor – com regulação em 10 vias com encosto de braço	○
Banco do passageiro dianteiro – Individual, com regulação em 4 vias	○
Banco do passageiro dianteiro – Individual, com regulação em 4 vias e aquecido	○
Banco do passageiro dianteiro – Duplo, de encosto fixo, com arrumação por baixo do assento e mesa integrada	●
Banco do passageiro dianteiro – Duplo, aquecido, de encosto fixo com arrumação por baixo do assento e mesa integrada	○
Bancos – Configuração de 9 lugares (só em L3)	○
Bancos – Configuração de 12 lugares (só em L4, de série em L3)	●
Bancos – Configuração de 15 lugares (só em L4 460)	●
Bancos traseiros reclináveis com encostos de braços (n.d. na última fila de bancos)	●
Conforto e conveniência	
Ar condicionado – Dianteiro, com filtro de polen	●
Ar condicionado – Traseiro (inclui AC dianteiro)	●
Heater – PTC	●
Calefação estacionária – Programável	○
Calefação estacionária – Programável, com alarme de perímetro	○
Manipulo de apoio no pilar "B" (pega de porta)	●
Porta garrafas – 2 com capacidade para garrafas de 2litros	●
Porta-óculos	●
Porta-luvas – com tampa com fecho e iluminação	●
Tomadas – 2 x 12 V (localizadas no painel de instrumentos e no painel de arrumação)	●
Tomadas – 1 x 12 V (localizada na traseira)	○
Tomadas – 230 V com conversor	○
Espaço de arrumação – Dianteiro (inclui 2 DIN)	●
Espaço de arrumação no tecto (opção na L3, de série na L4)	●/○
Câmara de visão traseira (inclui assistente para reboque) (a imagem é mostrada no espelho interior)	○/□
Pendura-casacos	●
Pack Fumador – Isqueiro e cinzeiro	○
Arrumação adicional – Bolsas para mapas nas portas da frente	●
Arrumação adicional – Painel de arrumação com tampa localizado do lado do condutor e por cima do painel de instrumentos	●
Janelas – Dianteiras de comando eléctrico (lado do condutor de 1 toque para subir e descer)	●
Grelha de proteção da janela traseira	○

● = De série, ○ = Opcional, □ = Parte de uma pacote de opções.

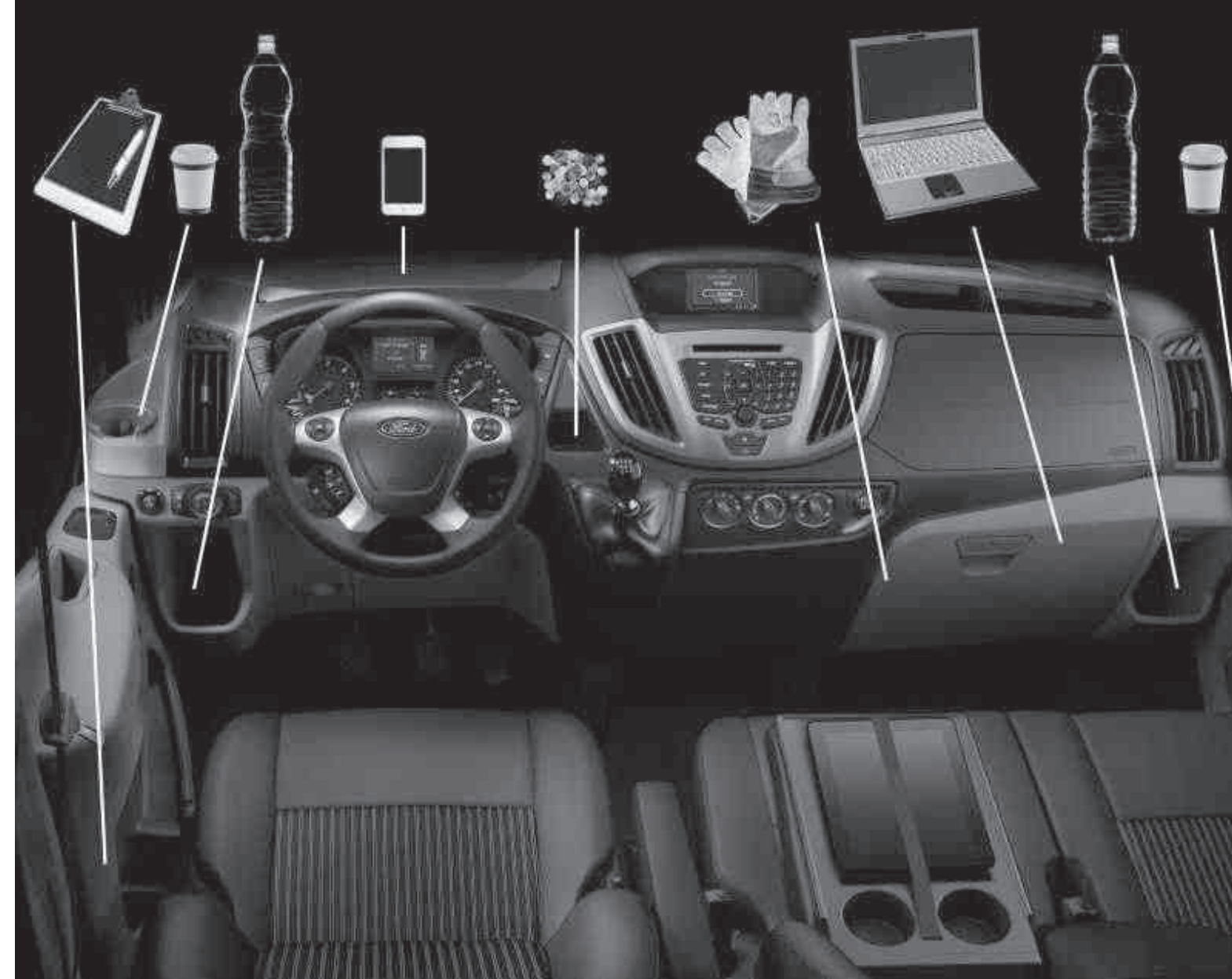

Compartimento de arrumação com tomada e tomada USB

O espaço de arrumação inteligente acima do painel de instrumentação inclui tomada 12V e tomada USB. (De série com os equipamentos de áudio Ford)

Tomada 230V

A tomada 150 Watt 230 V, entre os bancos do condutor e passageiro pode ser utilizado para carregar computadores e outros equipamentos sem necessidade de adaptadores. (Opção)



Um lugar para tudo

A cabina centrada no condutor da Transit Minibus combina uma aparência moderna com soluções de arrumação inteligentes. Com bastante espaço para garrafas, telefones e documentos, ajudará a tornar o seu dia de trabalho fácil e mais eficiente.

Banco do condutor e volante ajustáveis

Um banco do condutor ajustável com apoio para o braço e um volante que se ajusta para se adaptar à sua altura e ao comprimento do seu braço garantem que encontrará facilmente a sua posição de condução ideal. (De série)

Banco do condutor eléctrico

O banco do condutor aquecido e electricamente ajustável em 10 sentidos com suporte lombar é a escolha ideal para veículos com múltiplos condutores. (Opção na versão Trend)



Características de protecção e segurança

	Trend
Segurança	
ABS com EBD ¹⁾	●
ESC – Controlo Electrónico de Estabilidade ²⁾	●
Controlo em curva ³⁾	●
HSA – Controlo de arranque em subidas ²⁾	●
LAC – Controlo adaptativo de carga ¹⁾	●
EBA – Assistência na travagem de emergência ¹⁾	●
Aviso de travagem de emergência (activação automática dos piscas sobre travagens muito fortes) ²⁾	●
Roll Stability Control ¹⁾	●
TSC – Controlo do balanço do atrelado de série com gancho de reboque instalado de fábrica ¹⁾	○
Airbag – Condutor ¹⁾	●
Airbag – Passageiro dianteiro com sistema de desactivação ⁴⁾	●
Airbag – Cortina e Laterais passageiro dianteiro ¹⁾	○
Cintos de segurança – 3 pontos com relé de inércia (todos os bancos) ¹⁾	●
TPMS – Sistema de monitorização da pressão de pneus (not available with DRW) ¹⁾	○
Aviso de saída de estrada (inclui alerta ao condutor ²⁾ e faróis maximos automaticos ³⁾ , controlo de velocidade, volante em pele, pára-brisas térmico e SYNC)	●
Controlo de velocidade (inclui limitador e volante em pele)	●
Controlo de velocidade adaptável com Forward Alert (inclui grelha frontal em Ebony Black)	○
Protecção anti-roubo	
Alarme – Perímetro	○
Imobilizador – Sistema anti-roubo PATS	●
Fechaduras – Fecho centralizado	●
Fechaduras – Fecho centralizado com 2 chaves recolhíveis c/ controlo remoto	●
Fechaduras – Fecho automático de portas no caso de nenhuma porta ser aberta em 45 segundos	●
Fechaduras – Fechadura no capot	●
VIN – Número de identificação do veículo, visível	●

● = De série, ○ = Opcional.

***Nota: Nunca se deve colocar uma cadeira de criança no banco do passageiro dianteiro, se o veículo Ford estiver equipado com o air-bag desse lado.**

¹⁾Característica de segurança, ²⁾Característica de assistência ao condutor.

Características mecânicas

	Trend
Motor	
Sistema Auto-Start-Stop	●
Ford Eco Mode (sistema de informação ao condutor)	●
Controlo de aceleração	○
cDPF (filtro de partículas diesel revestido)	●
Travões	
Duplo circuito com servo-freio assistido, ABS e discos de travão dianteiros e traseiros	●
Depósito de combustível	
Standard – 80 litros	●
Sistema Ford Easy-Fuel	●
Tanque de AdBlue – 21 litros	●
Direcção	
Assistida (PAS)	●
Coluna de direcção – ajustável em altura e profundidade	●
Suspensão	
Dianteira: de tipo MacPherson, molas helicoidais, barra estabilizadora e amortecedores a gás. Traseira: Molas de lâmina e amortecedores a gás	●
Limitaões	
Limitador de velocidade – 100 km/h	●

● = De série, ○ = Opcional.

Opções para veículos especiais

	SVO Code	Trend
Carroçaria		
Roda suplente removível pelo exterior (A532)	A532	○
Sistemas eléctricos		
Controlo de rotação do motor, 1300-3000rpm (A003)	A003	○
Painel de fusíveis auxiliar (A526)	A526	○
Pack de preparação de luzes – com interruptor e ligações dianteira e traseira (inclui painel de fusíveis auxiliar A526) (não disponível com ar condicionado) (A606)	A606	○
Outros		
Retirar 5ª e 6ª fila de bancos (L4 somente últimas 2 filas)	JA	○
Sem bancos traseiros	JJ	○
Pintura		
Pintura especial (consultar com o concessionário)	various	○

○ = Opcional.

Mantê-lo informado



Sistema de Monitorização da Pressão dos Pneus

Permite-lhe monitorizar a pressão dos pneus enquanto conduz. Se detectar que a pressão de um pneu está demasiado baixa, como no caso de um furo, o sistema alerta-o. (Opção)

Tapetes de borracha

Os tapetes de borracha com a placa do nome Transit são especificamente fabricados para se adaptarem na perfeição e protegerem o automóvel da sujidade e humidade. Bem fixo directamente no piso do veículo, o tapete não escorrega nem interfere com os pedais. (Acessório)



Raio de viragem líder na sua classe

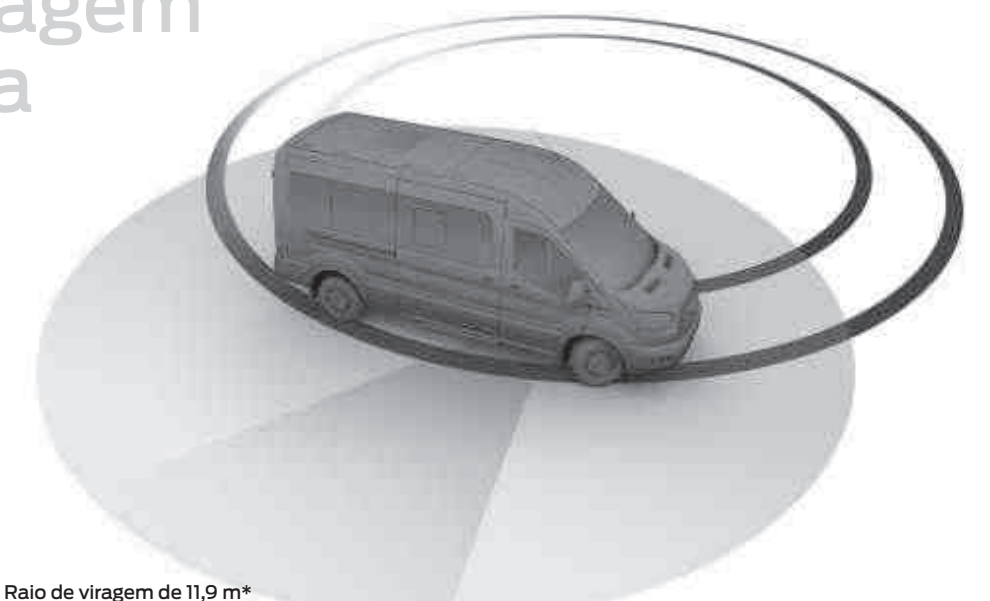

Raio de viragem de 11,9 m*

A condução da Ford Transit Minibus é surpreendentemente semelhante à de um automóvel ligeiro, com direcção assistida, um raio de viragem de 11,9 m* líder na sua classe e uma excelente visibilidade para o condutor, cortesia da maior amplitude do novo pára-brisas dianteiro e dos vidros laterais.

*Medido de passeio a passeio, 11,9 m L2 (MWB); 13,3 m L3 (LWB) e L4 (LWB EF).

Dimensões

	L3 H2 (Minibus) 14/15-Lugares Tracção Traseira	L3 H3 (Minibus) 14/15-Lugares Tracção Traseira	L4 H3 (Minibus) 14/15-Lugares Tracção traseira	L4 H3 (Minibus) 17/18-Lugares Tracção traseira
A Comprimento total	5981	5981	6704	6704
B Largura total com/sem retrovisores	2474/2059	2474/2059	2474/2059	2474/2126
C Altura total*	2449-2517	2688-2756	2502-2674	2502-2674
D Distância entre eixos	3750	3750	3750	3750
E Eixo dianteiro até à frente	1023	1023	1023	1023
F Eixo traseiro até à traseira	1208	1208	1931	1931
G Largura da porta lateral	1200	1200	1200	1200
H Altura da porta lateral	1564	1564	1564	1564
I Largura da porta traseira	1520	1520	1520	1520
J Altura da porta traseira	1597	1836	1836	1836
Altura interior	1718	1955	1955	1955
K Largura entre cavas das rodas (RTS/RTD)	1364	1364	1364	1140
L Comprimento de carga a nível do chão/nível dos bancos	-	887/1156	826/1095	-
M Largura do espaço de carga	-	1749	1749	-
Diâmetro de viragem (m)				
Entre passeios / Jantes 16"	13.3	13.3	13.3	13.3

L3 = Chassis Longo, **L4** = Chassis Extra-Longo, **H2** = Tecto Médio, **H3** = Tecto Alto, **RTS = Rodado Traseiro Simples**, **RTD = Rodado Traseiro Duplo**. Todas as dimensões (em mm) estão sujeitas às tolerâncias de fabrico, referem-se às versões com especificações mínimas e não incluem equipamentos opcionais. As imagens são meramente ilustrativas e servem apenas como guia. *Os valores de altura indicados incluem desde a altura mínima de carga até à altura máxima de carga e a menor capacidade de carga até à maior capacidade de carga.

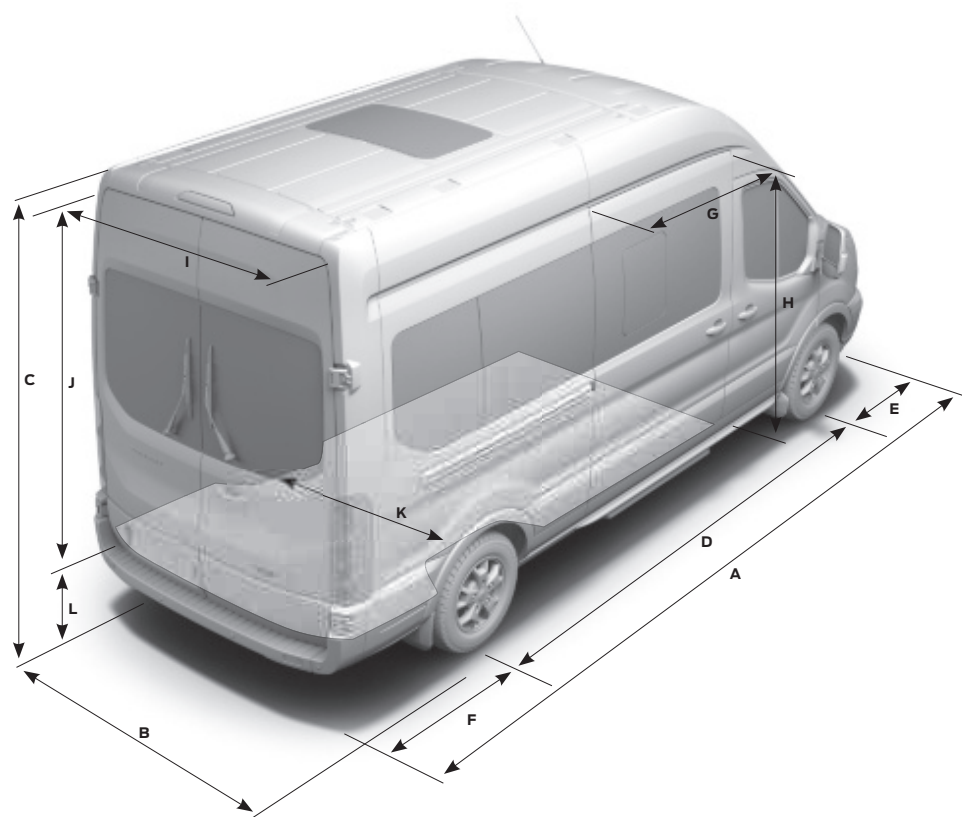

Pesos, cargas e desempenho

	Peso Bruto (kg)	Tara (kg)*	Peso máximo admissível no eixo dianteiro (kg)	Tara no eixo dianteiro (kg)	Peso máximo admissível no eixo traseiro (kg)	Tara no eixo traseiro (kg)	Relação do eixo	Peso bruto + Peso rebocável (kg) com a relação de eixo indicada	Número de bancos	Emissões de CO ₂ (g/km) ⁹⁰	Urbano	Extra Urbano	Consumos L/100 km ⁹⁰
410 Minibus L3 (Tracção Traseira)													
2.2 Duratorq TDCi (125/155 PS (92/114 kW))	4100	2791	1850	1419	2500	1372	3.31	5500	15	196	9.0	6.5	7.4
440 Minibus L4 (Tracção Traseira)													
2.2 Duratorq TDCi (155 PS (114 kW))	4415	2972	1850	1373	2850	1599	3.31	-	15	196	9.0	6.5	7.4
460 Minibus L4 (Tracção Traseira)													
2.2 Duratorq TDCi (125/155 PS (92/114 kW))	4600	3280	1850	1336	3120	1944	3.31	5350	18	196	9.0	6.5	7.4

L3 = Chassis Longo, **L4** = Chassis Extra-Longo. **Peso Bruto** – Peso total permissível de um veículo, ou seja, com a carroçaria, acessórios, opções, combustível, óleo, água, condutor e passageiros. ***Tara** – Peso total de um veículo e respectivos equipamentos, incluindo combustível e água, excluindo capacidade de carga, condutor e passageiros. **Peso Bruto + Peso rebocável** – Peso total admissível de um veículo (vide Peso Bruto) juntamente com o seu atrelado e carga. ***Capacidade de carga bruta** = Peso bruto menos a Tara. Todos os valores de Tara indicados neste catálogo, estão sujeitos às tolerâncias de fabrico e referem-se a veículos com equipamento mínimo. Os derivativos Trend têm valores de Tara mais elevados. As opções adicionais especificadas no modelo, reduzirão a Tara respectivamente. ⁹⁰Os consumos de combustível e emissões de CO₂ declarados são medidos de acordo com os requisitos técnicos e especificações do Regulador Europeu (EC) 715/2007 e última correção. Consumo de combustível e emissões de CO₂ são especificadas para um tipo de veículo e não para um único veículo. O procedimento de teste standard aplicado permite a comparação entre diferentes tipos de veículos; as especificações e opções seleccionadas podem ter efeito no peso total do veículo e consequentemente poderão ser apresentados valores diferentes de emissões CO₂ e consumos de combustível na documentação individual do veículo. Esta informação não faz parte de nenhuma campanha de oferta a Cliente. Os consumos reais podem diferir tendo em conta as especificações do veículo, tipo de condução, o uso de equipamentos tais como o Ar Condicionado, bem como por outros factores não técnicos.

Disponibilidade dos modelos

	410 L3 H2 Minibus	410 L3 H3 Minibus	440 L4 H3 Minibus	460 L4 H3 Minibus
Tracção traseira				
2.2TDCi 125cv (92 kW) Stage VI HDT	●	●	-	●
2.2TDCi 155cv (114 kW) Stage VI HDT	●	●	●	●

● = Disponível. **L3** = Chassis longo, **L4** = Chassis extra-Longo. **H2** = Tecto médio, **H3** = Tecto alto.

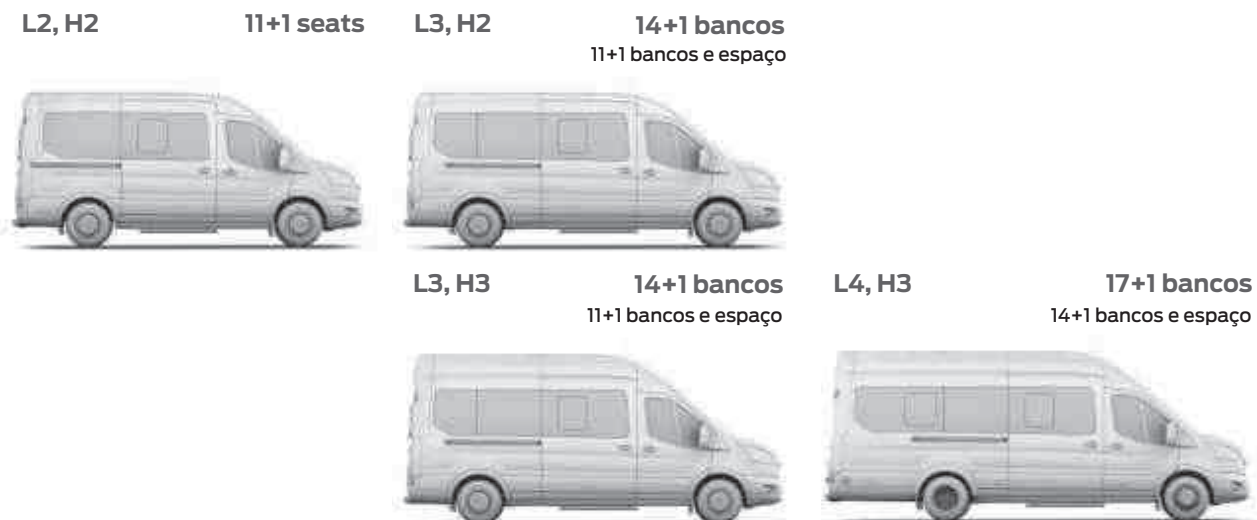

Tornar a vida mais fácil

A nossa gama de opções de financiamento, serviço e assistência foram concebidas tendo apenas um objectivo em mente – tornar a sua vida mais fácil.

Ford Credit

Quando se trata de financiar o seu automóvel, a nossa vasta experiência e especialização provam que estamos na posição ideal para lhe oferecer as melhores soluções de financiamento.

A Ford Credit oferece uma gama completa de produtos financeiros à sua medida, para financiar a compra do seu automóvel, quer se trate de um utilizador particular ou profissional.

Para os utilizadores profissionais a Ford Credit disponibiliza soluções alternativas, mais adequadas às necessidades da sua actividade ou negócio.

Para mais informações sobre os nossos productos financeiros, visite www.ford.pt/financiamento-automovel-ford/financiamento-automovel-ford ou contacte-nos através do número 808 200 556.

Serviços Pós-venda

Garantia inicial Ford: 2 anos de garantia para todos os modelos Ford a contar da data da matrícula do veículo.

Ford Protect Assistance: O programa de assistência na estrada gratuito para toda a vida é activado automaticamente quando realiza a manutenção do seu Ford nos Reparadores Autorizados Ford. Inclui manutenção "in situ", reboque do seu Ford até o Reparador mais próximo e veículo de substituição dentro da Europa*.

Ford Protect: Desfruta de uma extensão na garantia de peças mecânicas durante 7 anos*/100.000 Km.

Serviço Cita Previa: Para evitar incómodos e assegurar um atendimento programado, pode marcar a sua próxima visita à oficina no telefone 808 200 556 ou no site www.ford.pt

Carroçaria Autorizada: 3 anos de garantia em peças de carroçaria originais Ford montados por especialistas Ford.

*Prestações de serviços sujeitas a condições vigentes programadas Ford Protect Assistance e Ford Protect.



Frozen White
Cor da carroçaria sólida



Race Red
Cor da carroçaria sólida



Blazer Blue
Cor da carroçaria sólida



Tectonic Silver
Cor da carroçaria metalizada*



Stratosphere
Cor da carroçaria metalizada*



Deep Impact Blue
Cor da carroçaria metalizada*



Magnetic
Cor da carroçaria metalizada*



Moondust Silver
Cor da carroçaria metalizada*



Lunar Sky
Cor da carroçaria metalizada*



Shadow Black
Cor da carroçaria mica*

*As cores de carroçaria metalizadas são uma opção, a um custo suplementar.

A Ford Transit está coberta pela Garantia de protecção anti-corrosão da Ford durante 12 anos a partir da data do primeiro registo. Sujeito aos termos e condições.

Nota As imagens do veículo utilizadas servem apenas para ilustrar as cores da carroçaria e poderão não reflectir as especificações actuais. As cores e os acabamentos reproduzidos nesta brochura poderão ser diferentes das cores reais devido às limitações dos processos de impressão utilizados.

Garantia anti-perfuração de 12 anos

A Transit deve o seu exterior resistente a um processo de pintura de várias fases. Desde as secções da carroçaria em aço injectadas com cera à robusta camada superior, os novos materiais e processos de aplicação garantem que irá manter o seu bom aspecto durante muitos anos.

Opções para veículos especiais (SVO – Special Vehicle Options)

Apesar de a gama de Veículos Comerciais Ford já oferecer uma gama extensiva de características e opções incluídas, o programa Opções para veículos especiais (SVO) vai um passo mais além. Opções práticas que incluem desde baterias resistentes a uma selecção de mais de 100 cores para condizer com a sua empresa.

Para mais informações, fale com o seu Concessionário Especializado Ford Transit local.

Camada de zinco Camada de fosfato Electrodeposição Camada superior Camada transparente



Cor e frisos

Escolha a cor da carroçaria que melhor reflecte a sua marca comercial.



Trend

Lane com inserções dos bancos em Charcoal Black
Max com encostos dos bancos em Charcoal Black



Interior anti-alérgico

O novo interior da Transit utiliza materiais que minimizam o risco de reacções alérgicas. Os modelos equipados com ar condicionado também têm um filtro anti-pólen de elevado desempenho para evitar que o pó e o pólen entrem no compartimento do passageiro.



MY 201725 PRT pt

Ilustrações, descrições e especificações. Esta brochura estava correcta na altura em que foi impressa. Todavia, a política da Ford baseia-se no desenvolvimento contínuo do produto. Está reservado o direito da alteração de especificações, cores e preços dos modelos e itens ilustrados e descritos nesta publicação, a qualquer altura. Para os detalhes mais recentes, consulte o seu concessionário Ford. **Equipamento opcional.** Ao longo desta publicação, sempre que uma característica é descrita como 'Opção' ou 'Equipamento/Pacote Opcional', etc., deverá partir do princípio que terá um custo suplementar sobre o veículo base, a menos que seja especificamente afirmado o contrário. Todos os modelos e combinações de cores estão sujeitos a disponibilidade. **Nota.** Algumas das imagens apresentadas pertencem a uma versão pré-produção e/ou são geradas por computador, pelo que o design/características da versão final do veículo podem diferir em vários aspectos. Além disso, algumas das características mostradas nos veículos podem ser opcionais. **Nota.** Esta brochura contém acessórios originais da Ford, bem como um leque de produtos dos nossos fornecedores. **+** Os acessórios identificados são acessórios de marcas de fornecedores terceiros cuidadosamente seleccionados que não estão abrangidos por uma garantia Ford, estando abrangidos pela garantia do próprio fornecedor terceiro, cujo pormenor pode ser obtido junto do seu Concessionário Ford. **Nota.** A palavra marca e logótipos Bluetooth® são propriedade da Bluetooth SIG, Inc. e qualquer utilização dessas marcas pela Ford Motor Company é efectuada mediante licença. A palavra, marca e logótipos do iPod são propriedade da Apple Inc. Outras marcas e nomes comerciais pertencem aos seus respectivos titulares. **Nota.** Algumas funções de assistência à condução e de segurança descritas nesta brochura foram concebidas para serem utilizadas com sensores, cujo desempenho pode ser afectado sob determinadas condições ambientais ou climatéricas.



Ford e BP – trabalham juntos na redução de consumos e emissões.



Quando já não precisar desta brochura, elimine-a na reciclagem.

Publicado por Ford Motor Company Limited,
Brentwood, Essex, Inglaterra.
Registado em Inglaterra N.º 235446.
BJN 204571. FoE N58E.
PN 677512/0117/0.5m/PRT pt
August 2016.
© Ford Motor Company Limited.

www.ford.pt